

2012GKF近未来カップ

8月18日

第1日 一次リーグ表

会場: 坂東橋緑地公園

| A-1ブロック | GKF UNITED | 前橋芳賀SC | FC藤岡 | 勝 | 分 | 負 | 勝点 | 得失 | 順位 | 決定戦 順位 |
|------------|------------|----------|------|---|---|---|----|----|----|-----------|
| GKF UNITED | | | | 0 | 0 | 0 | 0 | 0 | | |
| 前橋芳賀SC | | | | 0 | 0 | 0 | 0 | 0 | | |
| FC藤岡 | | | | 0 | 0 | 0 | 0 | 0 | | |
| A-2ブロック | FC玉村 | FC碓東ジュニア | FC九合 | 勝 | 分 | 負 | 勝点 | 得失 | 順位 | 決定戦 順位 |
| FC玉村 | | | | 0 | 0 | 0 | 0 | 0 | | |
| FC碓東ジュニア | | | | 0 | 0 | 0 | 0 | 0 | | |
| FC九合 | | | | 0 | 0 | 0 | 0 | 0 | | |

Aブロック順位決定戦

A1-1位 vs A2-1位

A1-2位 vs A2-2位

A1-3位 vs A2-3位

| B-1ブロック | 宝泉東SSS | 榛東JSC | 赤堀SCジュニア | 勝 | 分 | 負 | 勝点 | 得失 | 順位 | 決定戦 順位 |
|-----------------|-----------------|-------|----------|---|---|---|----|----|----|-----------|
| 宝泉東SSS | | | | 0 | 0 | 0 | 0 | 0 | | |
| 榛東JSC | | | | 0 | 0 | 0 | 0 | 0 | | |
| 赤堀SCジュニア | | | | 0 | 0 | 0 | 0 | 0 | | |
| B-2ブロック | 高崎KII ビクトリーズ | 新田SS | FC殖蓮少年団 | 勝 | 分 | 負 | 勝点 | 得失 | 順位 | 決定戦 順位 |
| 高崎KII ビクトリーズ | | | | 0 | 0 | 0 | 0 | 0 | | |
| 新田SS | | | | 0 | 0 | 0 | 0 | 0 | | |
| FC殖蓮少年団 | | | | 0 | 0 | 0 | 0 | 0 | | |

Bブロック順位決定戦

B1-1位 vs B2-1位

B1-2位 vs B2-2位

B1-3位 vs B2-3位

| Cブロック | FC尾島ジュニア | 藤岡第二小SC | 沼田SC | 前橋ジュニア | 勝 | 分 | 負 | 勝点 | 得失 | 順位 |
|----------|----------|---------|------|--------|---|---|---|----|----|----|
| FC尾島ジュニア | | | | | 0 | 0 | 0 | 0 | 0 | |
| 藤岡第二小SC | | | | | 0 | 0 | 0 | 0 | 0 | |
| 沼田SC | | | | | 0 | 0 | 0 | 0 | 0 | |
| 前橋ジュニア | | | | | 0 | 0 | 0 | 0 | 0 | |

| Dブロック | 平井JFC | FC新田88 | FC LongoPrazo | 芝根リトルスター | 勝 | 分 | 負 | 勝点 | 得失 | 順位 |
|---------------|-------|--------|---------------|----------|---|---|---|----|----|----|
| 平井JFC | | | | | 0 | 0 | 0 | 0 | 0 | |
| FC新田88 | | | | | 0 | 0 | 0 | 0 | 0 | |
| FC LongoPrazo | | | | | 0 | 0 | 0 | 0 | 0 | |
| 芝根リトルスター | | | | | 0 | 0 | 0 | 0 | 0 | |

2012 GKF近未来カップ

8月18日

第1日 対戦表

A コー ト 渋川坂東橋緑地公園 A面

| No. | 開始時間 | 組 | 対 戦 | | 主 審 | |
|-----|-------|-----|-------------------|---|---------------|-------------------|
| 1 | 9:30 | A-1 | G K F U N I T E D | - | 前 橋 芳 賀 S C | 高崎KIIビクトリーズ |
| 2 | 10:05 | B-2 | 高崎KIIビクトリーズ | - | F C 殖 蓮 少 年 団 | G K F U N I T E D |
| 3 | 10:40 | A-1 | G K F U N I T E D | - | F C 藤 岡 | F C 殖 蓮 少 年 団 |
| 4 | 11:15 | B-2 | 高崎KIIビクトリーズ | - | 新 田 S S | F C 藤 岡 |
| 5 | 11:50 | A-1 | F C 藤 岡 | - | 前 橋 芳 賀 S C | 新 田 S S |
| 6 | 12:25 | B-2 | F C 殖 蓮 少 年 団 | - | 新 田 S S | 前 橋 芳 賀 S C |
| 7 | 13:00 | C | 前 橋 ジ ュ ニ ア | - | 藤 岡 第 二 小 S C | G K F U N I T E D |
| 8 | 13:35 | A | A 1 - 3 位 | - | A 2 - 3 位 | 藤 岡 第 二 小 S C |
| 9 | 14:10 | B | B 1 - 1 位 | - | B 2 - 1 位 | A 1 - 3 位 |
| 10 | 14:45 | C | F C 尾 島 ジ ュ ニ ア | - | 藤 岡 第 二 小 S C | B 1 - 1 位 |

B コー ト 渋川坂東橋緑地公園 B面

| No. | 開始時間 | 組 | 対 戦 | | 主 審 | |
|-----|-------|-----|-----------------|---|-----------------|-----------------|
| 1 | 9:30 | A-2 | F C 玉 村 | - | F C 碓 東 ジ ュ ニ ア | 沼 田 S C |
| 2 | 10:05 | C | 沼 田 S C | - | 藤 岡 第 二 小 S C | F C 碓 東 ジ ュ ニ ア |
| 3 | 10:40 | A-2 | F C 九 合 | - | F C 玉 村 | 藤 岡 第 二 小 S C |
| 4 | 11:15 | C | F C 尾 島 ジ ュ ニ ア | - | 前 橋 ジ ュ ニ ア | F C 玉 村 |
| 5 | 11:50 | A-2 | F C 九 合 | - | F C 碓 東 ジ ュ ニ ア | 前 橋 ジ ュ ニ ア |
| 6 | 12:25 | D | F C 新 田 8 8 | - | F C LongoPrazo | F C 九 合 |
| 7 | 13:00 | C | 沼 田 S C | - | F C 尾 島 ジ ュ ニ ア | F C LongoPrazo |
| 8 | 13:35 | A | A 1 - 2 位 | - | A 2 - 2 位 | F C 尾 島 ジ ュ ニ ア |
| 9 | 14:10 | B | B 1 - 3 位 | - | B 2 - 3 位 | A 2 - 2 位 |
| 10 | 14:45 | D | 芝 根 リ ト ル ス タ ー | - | F C LongoPrazo | B 2 - 3 位 |

C コー ト 渋川坂東橋緑地公園 C面

| No. | 開始時間 | 組 | 対 戦 | | 主 審 | |
|-----|-------|-----|-----------------|---|-----------------|-----------------|
| 1 | 9:30 | B-1 | 榛 東 J S C | - | 赤 堀 S C ジ ュ ニ ア | F C LongoPrazo |
| 2 | 10:05 | D | 平 井 J F C | - | F C LongoPrazo | 榛 東 J S C |
| 3 | 10:40 | B-1 | 榛 東 J S C | - | 宝 泉 東 S S S | 平 井 J F C |
| 4 | 11:15 | D | F C 新 田 8 8 | - | 芝 根 リ ト ル ス タ ー | 宝 泉 東 S S S |
| 5 | 11:50 | B-1 | 赤 堀 S C ジ ュ ニ ア | - | 宝 泉 東 S S S | F C 新 田 8 8 |
| 6 | 12:25 | D | 平 井 J F C | - | 芝 根 リ ト ル ス タ ー | 赤 堀 S C ジ ュ ニ ア |
| 7 | 13:00 | A | A 1 - 1 位 | - | A 2 - 1 位 | 芝 根 リ ト ル ス タ ー |
| 8 | 13:35 | B | B 1 - 2 位 | - | B 2 - 2 位 | A 2 - 1 位 |
| 9 | 14:10 | C | 沼 田 S C | - | 前 橋 ジ ュ ニ ア | B 2 - 2 位 |
| 10 | 14:45 | D | 平 井 J F C | - | F C 新 田 8 8 | 沼 田 S C |

2012 GKF近未来カップ

会場: 坂東橋緑地公園
8月19日

第2日 決勝トーナメント

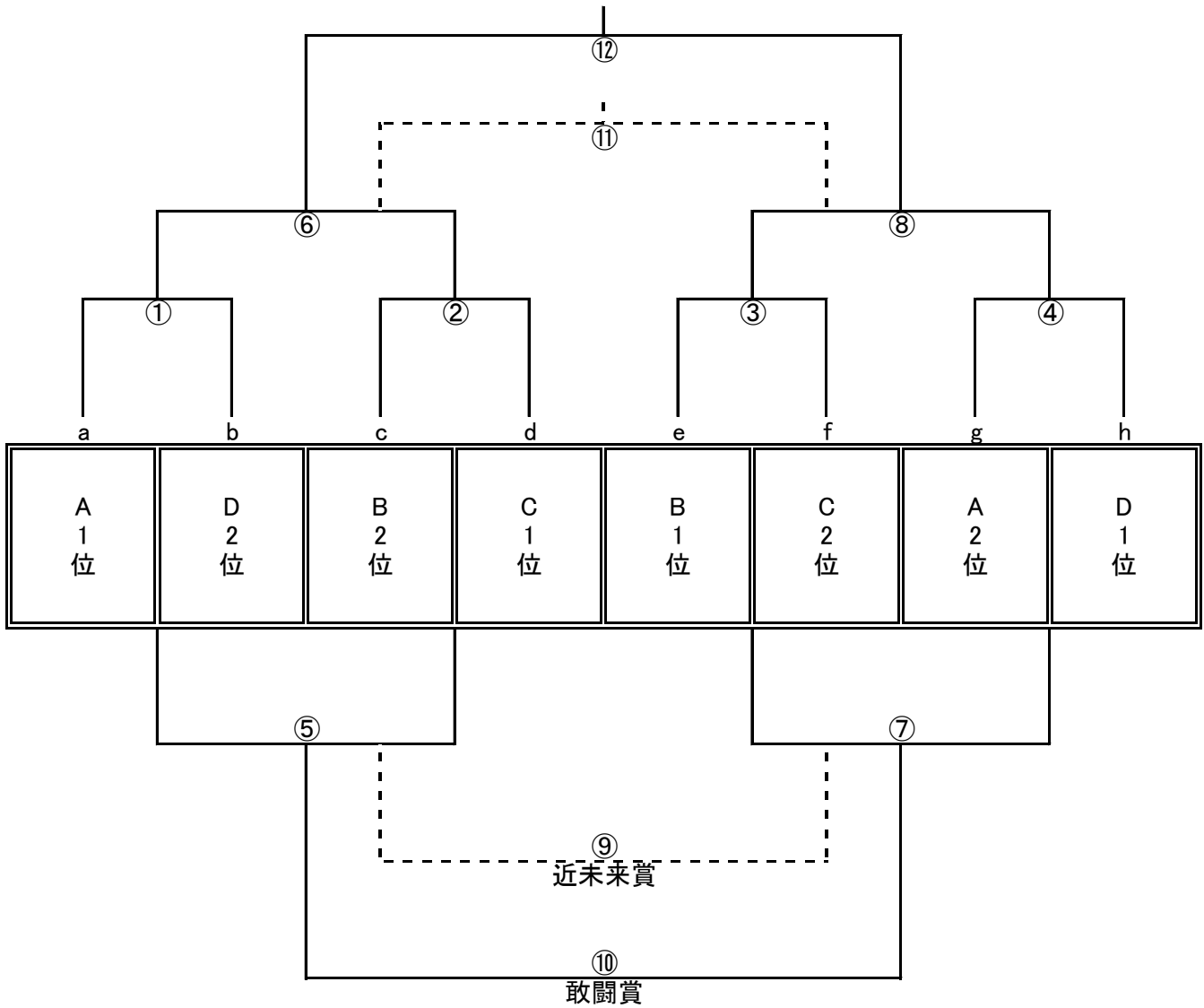

2012GKF近未来カップ

8月19日

第2日 2部リーグ表

会場: 坂東橋緑地公園

| 2部リーグEブロック | | A 3 位 | C 3 位 | B 4 位 | 勝 | 分 | 負 | 勝点 | 得失 | 順位 | 決定戦順位 |
|------------|-------|-------|-------|-------|---|---|---|----|----|----|-------|
| E-1 | A 3 位 | | | | 0 | 0 | 0 | 0 | 0 | | |
| E-2 | C 3 位 | | | | 0 | 0 | 0 | 0 | 0 | | |
| E-3 | B 4 位 | | | | 0 | 0 | 0 | 0 | 0 | | |
| 2部リーグFブロック | | A 4 位 | D 3 位 | B 3 位 | 勝 | 分 | 負 | 勝点 | 得失 | 順位 | 決定戦順位 |
| F-1 | A 4 位 | | | | 0 | 0 | 0 | 0 | 0 | | |
| F-2 | D 3 位 | | | | 0 | 0 | 0 | 0 | 0 | | |
| F-3 | B 3 位 | | | | 0 | 0 | 0 | 0 | 0 | | |

2部リーグ決勝

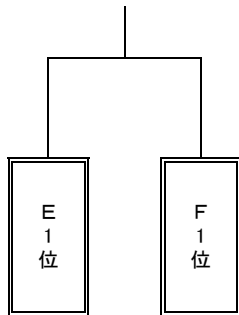

2部リーグ3位決定戦

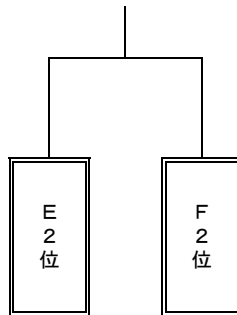

近未来賞

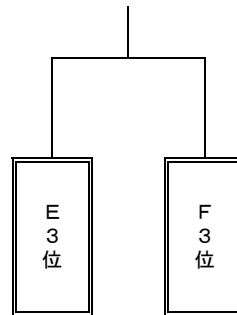

第2日 3部リーグ表

会場: 坂東橋緑地公園

| 3部リーグGブロック | | A 5 位 | C 4 位 | B 6 位 | 勝 | 分 | 負 | 勝点 | 得失 | 順位 | 決定戦順位 |
|------------|-------|-------|-------|-------|---|---|---|----|----|----|-------|
| G-1 | A 5 位 | | | | 0 | 0 | 0 | 0 | 0 | | |
| G-2 | C 4 位 | | | | 0 | 0 | 0 | 0 | 0 | | |
| G-3 | B 6 位 | | | | 0 | 0 | 0 | 0 | 0 | | |
| 3部リーグHブロック | | A 6 位 | D 4 位 | B 5 位 | 勝 | 分 | 負 | 勝点 | 得失 | 順位 | 決定戦順位 |
| H-1 | A 6 位 | | | | 0 | 0 | 0 | 0 | 0 | | |
| H-2 | D 4 位 | | | | 0 | 0 | 0 | 0 | 0 | | |
| H-3 | B 5 位 | | | | 0 | 0 | 0 | 0 | 0 | | |

3部リーグ決勝

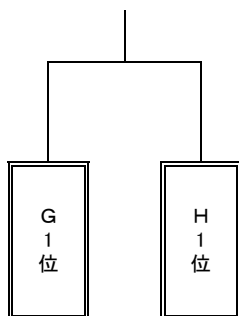

3部リーグ3位決定戦

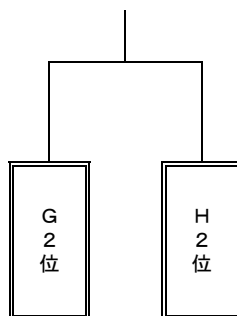

近未来賞

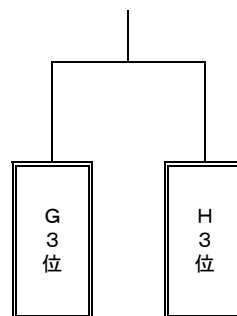

2012 GKF近未来カップ

8月19日

第2日 対戦表

A コー ト 渋川坂東橋緑地公園 A面

| 試合 | 開始時間 | No. | 対 戦 | | | | 主 審 | |
|----|-------|-----|-----|-----|---|-----|-----|------------|
| 1 | 9:30 | ① | a | A1位 | — | D2位 | b | C 1 位 |
| 2 | 10:05 | ② | c | B2位 | — | C1位 | d | A 1 位 |
| 3 | 10:40 | ③ | e | B1位 | — | C2位 | f | B 2 位 |
| 4 | 11:15 | ④ | g | A2位 | — | D1位 | h | C 2 位 |
| 5 | 11:50 | ⑤ | | ①の負 | — | | ②の負 | D 1 位 |
| 6 | 12:25 | ⑥ | | ①の勝 | — | | ②の勝 | 前の試合の負けチーム |
| 7 | 13:00 | ⑦ | | ③の負 | — | | ④の負 | 前の試合の負けチーム |
| 8 | 13:35 | ⑧ | | ③の勝 | — | | ④の勝 | 前の試合の負けチーム |
| 9 | 14:10 | ⑨ | | ⑤の負 | — | | ⑦の負 | 前の試合の勝ちチーム |
| 10 | 14:45 | ⑩ | | ⑥の勝 | — | | ⑦の勝 | 前の試合の勝ちチーム |

B コー ト 渋川坂東橋緑地公園 B面

| 試 合 | 開 始 時 間 | No. | 対 戦 | | | | 主 審 | |
|-----|---------|-----|-----|-----|---|---------|-----|------------|
| 1 | 9:30 | E | E-1 | A3位 | — | C3位 | E-2 | D 3 位 |
| 2 | 10:05 | F | F-1 | A4位 | — | D3位 | F-2 | C 3 位 |
| 3 | 10:40 | E | E-1 | A3位 | — | B4位 | E-3 | A 4 位 |
| 4 | 11:15 | F | F-1 | A4位 | — | B3位 | F-3 | B 4 位 |
| 5 | 11:50 | E | E-2 | C3位 | — | B4位 | E-3 | B 3 位 |
| 6 | 12:25 | F | F-2 | D3位 | — | B3位 | F-3 | 前の試合の負けチーム |
| 7 | 13:00 | E/F | F-1 | A4位 | — | A4位と同順位 | | 前の試合の負けチーム |
| 8 | 13:35 | E/F | F-2 | D3位 | — | D3位と同順位 | | 前の試合の負けチーム |
| 9 | 14:10 | E/F | F-3 | B3位 | — | B3位と同順位 | | 前の試合の勝ちチーム |
| 10 | 14:45 | ⑪ | | ⑥の負 | — | | ⑧の負 | 前の試合の勝ちチーム |

C コー ト 渋川坂東橋緑地公園 C面

| 試 合 | 開 始 時 間 | No. | 対 戦 | | | | 主 審 | |
|-----|---------|-----|-----|-----|---|---------|-----|------------|
| 1 | 9:30 | G | G-1 | A5位 | — | C4位 | G-2 | D 4 位 |
| 2 | 10:05 | H | H-1 | A6位 | — | D4位 | H-2 | C 4 位 |
| 3 | 10:40 | G | G-1 | A5位 | — | B6位 | G-3 | A 6 位 |
| 4 | 11:15 | H | H-1 | A6位 | — | B5位 | H-3 | B 6 位 |
| 5 | 11:50 | G | G-2 | C4位 | — | B6位 | G-3 | B 5 位 |
| 6 | 12:25 | H | H-2 | D4位 | — | B5位 | H-3 | 前の試合の負けチーム |
| 7 | 13:00 | G/H | H-1 | A6位 | — | A6位と同順位 | | 前の試合の負けチーム |
| 8 | 13:35 | G/H | H-2 | D4位 | — | D4位と同順位 | | 前の試合の負けチーム |
| 9 | 14:10 | G/H | H-3 | B5位 | — | B5位と同順位 | | 前の試合の勝ちチーム |
| 10 | 14:45 | ⑫ | | ⑤の勝 | — | | ⑦の勝 | 前の試合の勝ちチーム |